



**Noha**<sup>®</sup>  
the invisible handle



para puertas **BATIENTES** – Serie NM



para puertas **CORREDERAS** – Serie NS



para **MUEBLES** – Serie NK



los **ACCESORIOS**

**Noha**<sup>®</sup>  
the invisible handle



## Para puertas **BATIENTES** – serie **NM**

No-Ha mini es una verdadera innovación, por lo que fue patentado. El sistema integra la manija de la puerta y la cerradura magnética en una caja.

Permite que las puertas se abran y cierren sin una manija de puerta visible.

La manija se puede ocultar completamente dando a la captura el mismo acabado que la puerta y las paredes.



**NM 938**  
Sin mecanismo de bloqueo



**NM 937**  
Con mecanismo de bloqueo



## Para puertas **BATIENTES**– NM 938

Esta es la manija que necesita para la mayoría de sus puertas interiores. Tienes todas las funcionalidades del mango invisible sin el mecanismo de bloqueo.



### NM 938 S0/...

Esta es la versión con el cerradero más larga, esta es la solución original. Disponible en diferentes acabados de placas frontales:

|               |              |
|---------------|--------------|
| SATIN CHROME  | NM 938 S0/SC |
| POLISH CHROME | NM 938 S0/PC |
| POLISH BRASS  | NM 938 S0/PB |
| BLACK         | NM 938 S0/BL |
| WHITE         | NM 938 S0/WT |



### NM 938 S5/...

Esta es la versión con el cerradero más corto:

|              |              |
|--------------|--------------|
| SATIN CHROME | NM 938 S5/SC |
| BLACK        | NM 938 S5/BL |
| WHITE        | NM 938 S5/WT |



## Para puertas **BATIENTES**– NM 937

NM 937 Esta es la manija que necesita para las puertas de su baño. Usted tiene todas las funcionalidades de la manija invisible y le da la privacidad en el interior de su cuarto de baño con un mecanismo de bloqueo de un solo lado. Todavía hay una opción de emergencia para abrirlo desde el exterior.



### NM 937 S0/...

Esta es la versión con el cerradero más larga, esta es la solución original. Disponible en diferentes acabados de placas frontales:

|               |              |
|---------------|--------------|
| SATIN CHROME  | NM 937 S0/SC |
| POLISH CHROME | NM 937 S0/PC |
| POLISH BRASS  | NM 937 S0/PB |
| BLACK         | NM 937 S0/BL |
| WHITE         | NM 937 S0/WT |

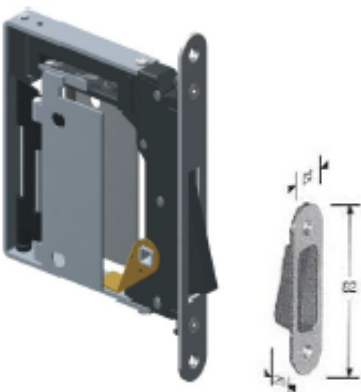

### NM 937 S5/...

Esta es la versión con el cerradero más corto:

|              |              |
|--------------|--------------|
| SATIN CHROME | NM 937 S5/SC |
| BLACK        | NM 937 S5/BL |
| WHITE        | NM 937 S5/WT |

**Noha**<sup>®</sup>  
the invisible handle



### Para puertas **CORREDERAS** – serie NS

La serie NS son manijas de puertas que retroceden en el panel de la puerta y se pueden utilizar en todas las puertas correderas que se deslizan hacia la pared o delante de ella. El mango es operable en ambos lados con mucho espacio para los dedos. La manija tiene el mismo aspecto que el No-Ha para puertas batientes.

**NS 200**

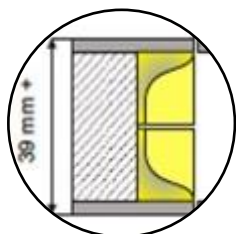

**NS 205**

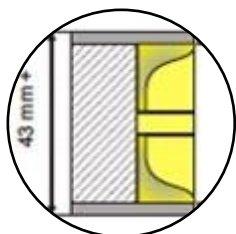

**NS 210**

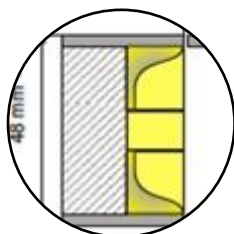

**NS 105**

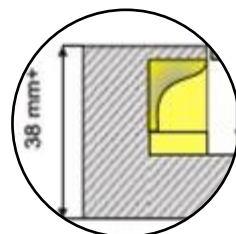

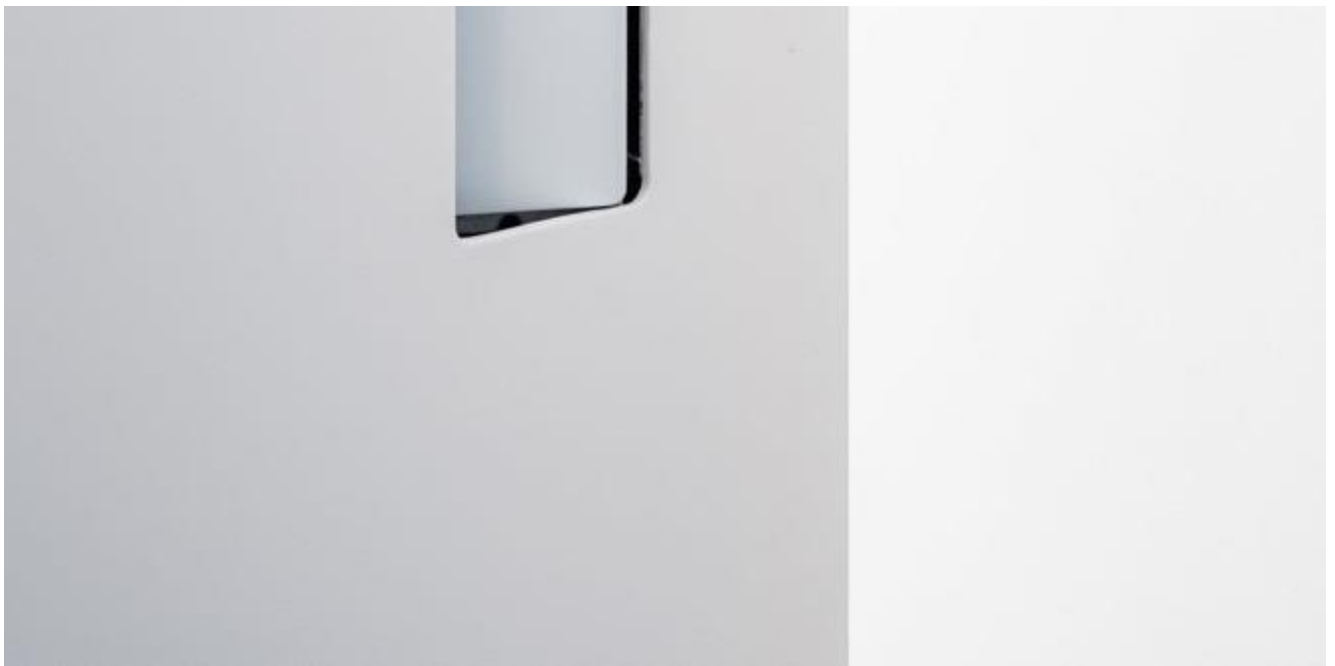

## Para puertas **CORREDERAS** – serie NS

Esta es la manija que necesita para todas las puertas correderas y puertas pivotantes. Puede aplicarlo 1 lado o ambos lados. El tipo de producto depende del espesor de la hoja de la puerta.

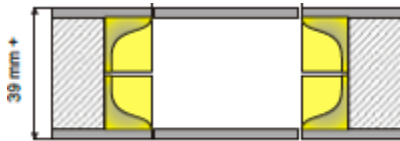

### NS 200

Manija ambos lados

Espesor 38mm – 43 mm

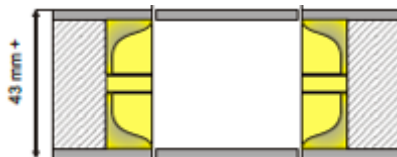

### NS 205

Manija ambos lados

Espesor 43mm – 48 mm

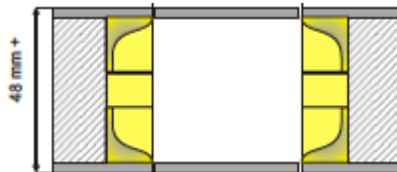

### NS 210

Manija ambos lados

Espesor 48mm – 52 mm

Para puertas con espesor superior a 52 mm, puede utilizar 2 x NS 105 en ambos lados.

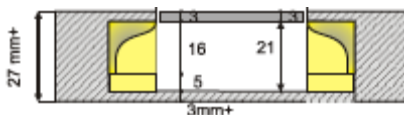

### NS 105

Manija unilateral

Espesor s 27mm – ilimitado

**Noha**<sup>®</sup>  
the invisible handle

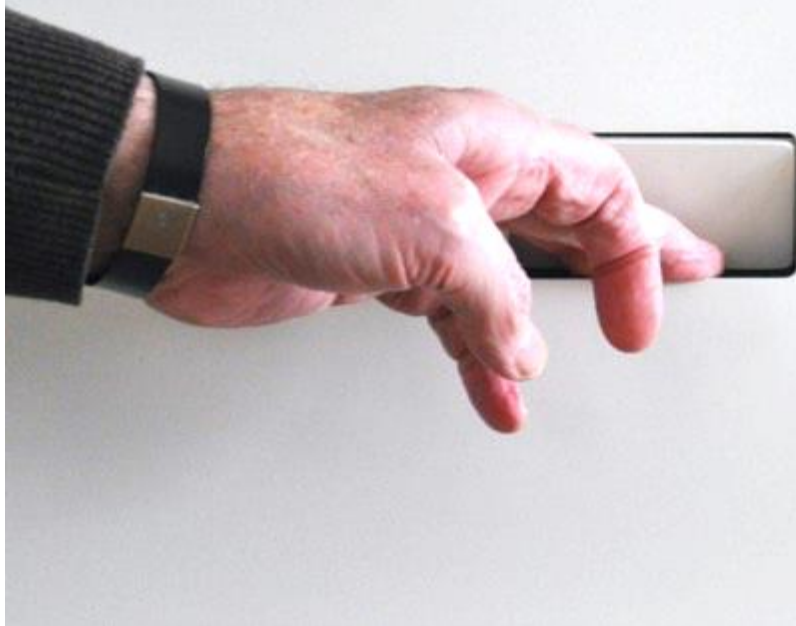
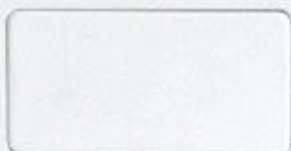

### Para **MUEBLES** – NK 250

El NK 250 es un mango con mucho espacio para los dedos que retrocede en el panel y se puede utilizar en todos los cajones, puertas correderas y puertas de bisagra para armarios. La manija tiene el mismo aspecto que el No-Ha para puertas batientes y puertas correderas.

**NK 250**

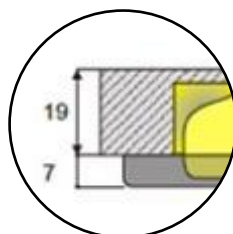





## Para puertas de **MOBILIARIO** – NK 250

Esta es la manija que necesita para todas las puertas correderas y puertas pivotantes. Puede aplicarlo 1 lado o ambos lados. El tipo de producto depende del espesor de la hoja de la puerta.



### NK 250

Manija unilateral

Espesor 19mm – 27 mm

para paneles con espesor superior a 27 mm,  
puede utilizar NS 105.

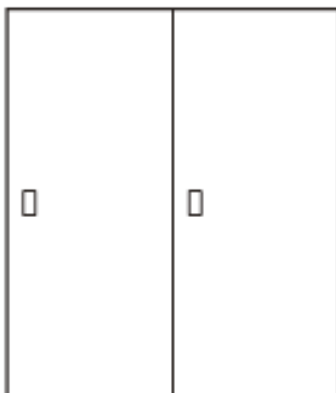
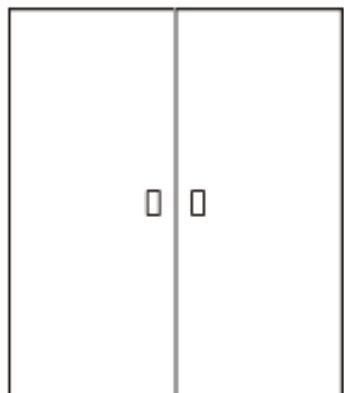
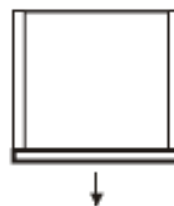
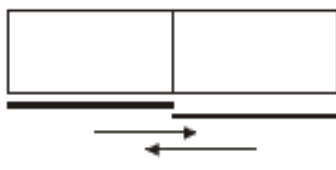
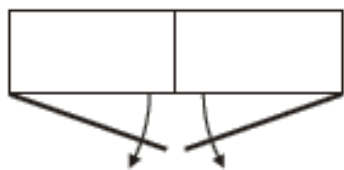

**Noha**<sup>®</sup>  
the invisible handle



## para **HACERLO** todo perfecto – ACCESORIOS

La colección No-ha integra identificadores en los proyectos. Para que su proyecto se vea perfecto, opcionalmente ofrecemos placas de cubierta, perillas e también herramientas de fresado para facilitar el trabajo de instalación.

**PERILLAS**



**PLACAS SUPERIORES**



**HERRAMIENTAS**





## Para bloqueo de **PRIVACIDAD** – perillas

Las perillas han sido especialmente diseñados para el NM 937 con el fin de conservar la apariencia minimalista de la puerta tanto como sea posible. Están hechos de acero inoxidable y se utilizan para bloquear la puerta del **baño** en un lado. También se pueden utilizar otras perillas disponibles comercialmente, siempre y cuando la varilla cuadrada #6x6 esté hecha de un metal no ferroso.

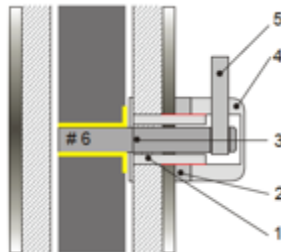

### S011 - Locco

Perilla a 1 lado

S011 = satin chrome

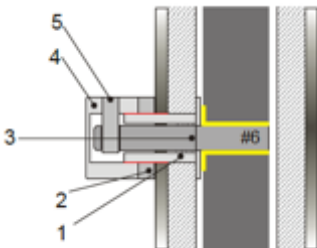

### S012 - Cartel

Perilla a 1 lado

S012 = satin chrome

S012 – PC = polish chrome

S012 – PB = polish brass

S012 – BL = black

S012 – WT = white

En caso de emergencia, la puerta se puede desbloquear desde el exterior deslizando una tarjeta de plástico o similar de arriba a abajo en la manija a la altura de la cerradura.

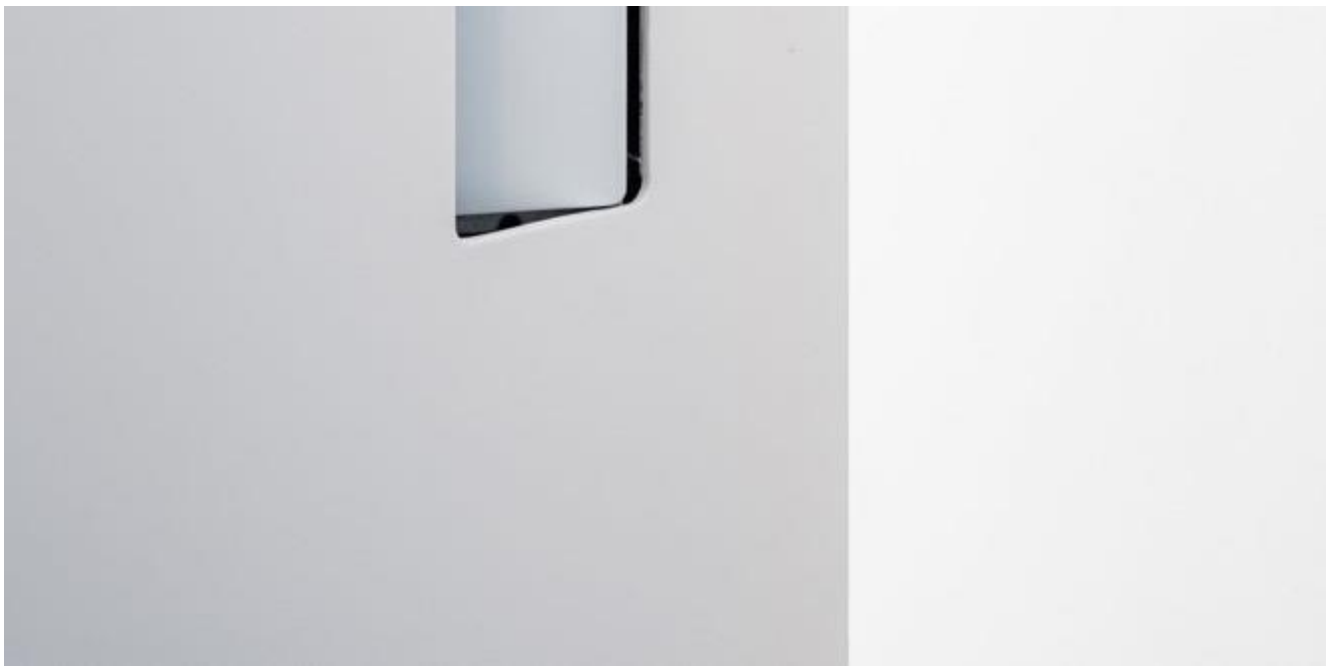

## Para **TODAS** las manijas – placas superiores

Para acabar la manija No-ha en la superficie de su panel de la puerta, se pueden utilizar sus propias placas superiores que producen con el mismo material que la hoja de la puerta. También tenemos una gama de placas de cubierta listas para utilizar.

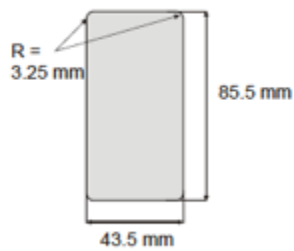
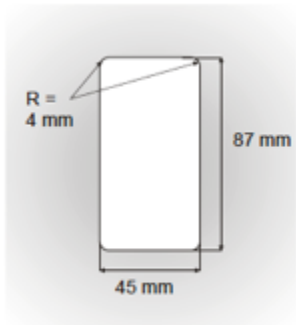

## PLACAS SUPERIORES

Listo para pegar a la manija

P01 – MDF prepintado

P02 – INOX, acero inoxidable cepillado

P03 – Bronce

P04 - Esmalte amarillo pálido

P05 - Esmalte azul claro

P06 - Esmalte verde claro

P07 - Esmalte rosa pálido

P08 - Esmalte marrón oscuro





## para la instalación **FACIL** – herramienta de fresado

La herramienta de fresado se utiliza para hacer el fresado dentro del panel. Los 3 modelos disponibles tienen el mismo propósito, pero difieren en el número de cuchillos o diámetro del hacha para caber en su máquina.

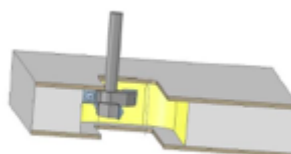

| Z44-2 12 | Z44-PRO 12 | Z44-PRO 10 |
|----------|------------|------------|
|          |            |            |
|          |            |            |



## la **HISTORIA** detrás de No-ha

No-ha se originó en Bélgica en 2005; es entonces cuando hicimos nuestro primer prototipo y comenzamos a desarrollar "la manija invisible".

Junto con mi padre, desarrollé las soluciones de puertas más imaginativas que incluso se han convertido en el estándar hoy en día. Fuimos pioneros en el desarrollo de marcos de puertas ocultas e incluso obtuvimos un Red Dot: lo mejor de lo mejor con el desarrollo de SecretSlide, una puerta corredera con riel invisible.

Después de todos estos años, No-ha se ha convertido en una colección con la que todo es posible, con la que las manijas pueden desaparecer en el interior o simplemente aportar un detalle especial. De esta manera, No-ha se ha convertido en una empresa familiar de 2ª generación, pero mucho más que una empresa familiar somos un padre y un hijo con la misma pasión por inventar y por eso siempre lo haremos.



**SEDE SOCIAL**  
Maarschalk Gerardstraat 5  
2000 Antwerp  
Belgica  
+32 (0)489 511 741  
info@no-ha.com  
www.no-ha.com

**Noha**<sup>®</sup>  
the invisible handle

