



Noha[®]
the invisible handle



Pour portes **TOURNANTES** – Série NM



Pour portes **COULISSANTES** – Série NS



Pour **MOBILIER** – Série NK



Les **ACCESSOIRES**

Noha[®]
the invisible handle



Pour portes **TOURNANTES** – série **NM**

No-Ha mini est une véritable innovation et a donc été breveté. Le système intègre la poignée et la serrure magnétique dans une seule cassette.

Cela permet d'ouvrir et de fermer les portes sans poignée visible.

La poignée peut être complètement caché en donnant au clapet la même finition que la porte et les murs.



NM 938
sans bouton de verrouillage

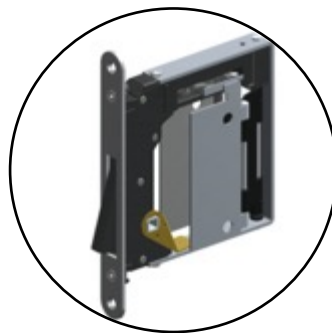

NM 937
avec bouton de verrouillage



Pour portes **TOURNANTES** – NM 938

C'est la poignée dont vous avez besoin pour la majorité de vos portes intérieures. Vous avez toutes les fonctionnalités de la poignée invisible sans le mécanisme de verrouillage.



NM 938 S0/...

C'est la version avec la gache plus longue, c'est la solution originale. Disponible en différentes finitions de plaques avant:

SATIN CHROME	NM 938 S0/SC
POLISH CHROME	NM 938 S0/PC
POLISH BRASS	NM 938 S0/PB
BLACK	NM 938 S0/BL
WHITE	NM 938 S0/WT



NM 938 S5/...

Il s'agit de la version avec la gache plus courte,

SATIN CHROME	NM 938 S5/SC
BLACK	NM 938 S5/BL
WHITE	NM 938 S5/WT



Pour portes **TOURNANTES**– NM 937

C'est la poignée dont vous avez besoin pour vos portes de salle de bains et toilettes. Vous avez toutes les fonctionnalités de la poignée invisible et elle vous donne la discrétion à l'intérieur de votre salle de bains/toilette avec un mécanisme de verrouillage à un côté. Il y a toujours une option d'urgence pour l'ouvrir de l'extérieur.



NM 937 S0/...

C'est la version avec gâche plus longue, c'est la solution originale. Disponible en différentes finitions :

SATIN CHROME	NM 937 S0/SC
POLISH CHROME	NM 937 S0/PC
POLISH BRASS	NM 937 S0/PB
BLACK	NM 937 S0/BL
WHITE	NM 937 S0/WT

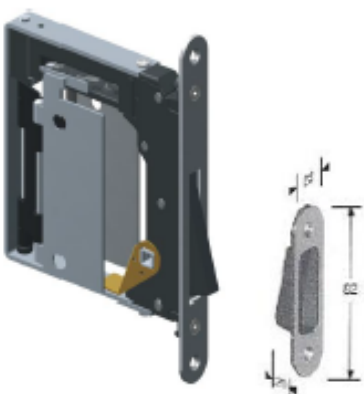

NM 937 S5/...

Il s'agit de la version avec la gâche plus courte.

SATIN CHROME	NM 937 S5/SC
BLACK	NM 937 S5/BL
WHITE	NM 937 S5/WT

Noha®
the invisible handle



Pour portes **COULISSANTES**— série NS

La série NS sont des poignées de porte qui reculent dans le panneau de porte et peuvent être utilisées sur toutes les portes coulissantes qui glissent dans le mur ou en face de celui-ci. Le manche est opérable des deux côtés avec beaucoup d'espace pour les doigts. Le manche a le même look que le No-Ha pour les portes tournantes.

NS 200

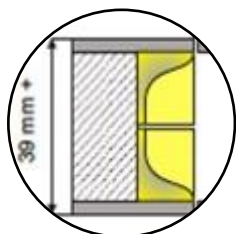

NS 205

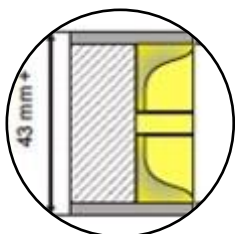

NS 210

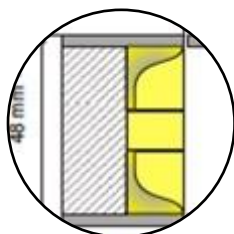

NS 105

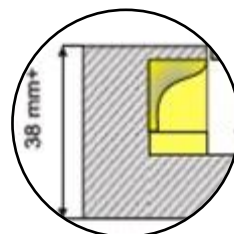

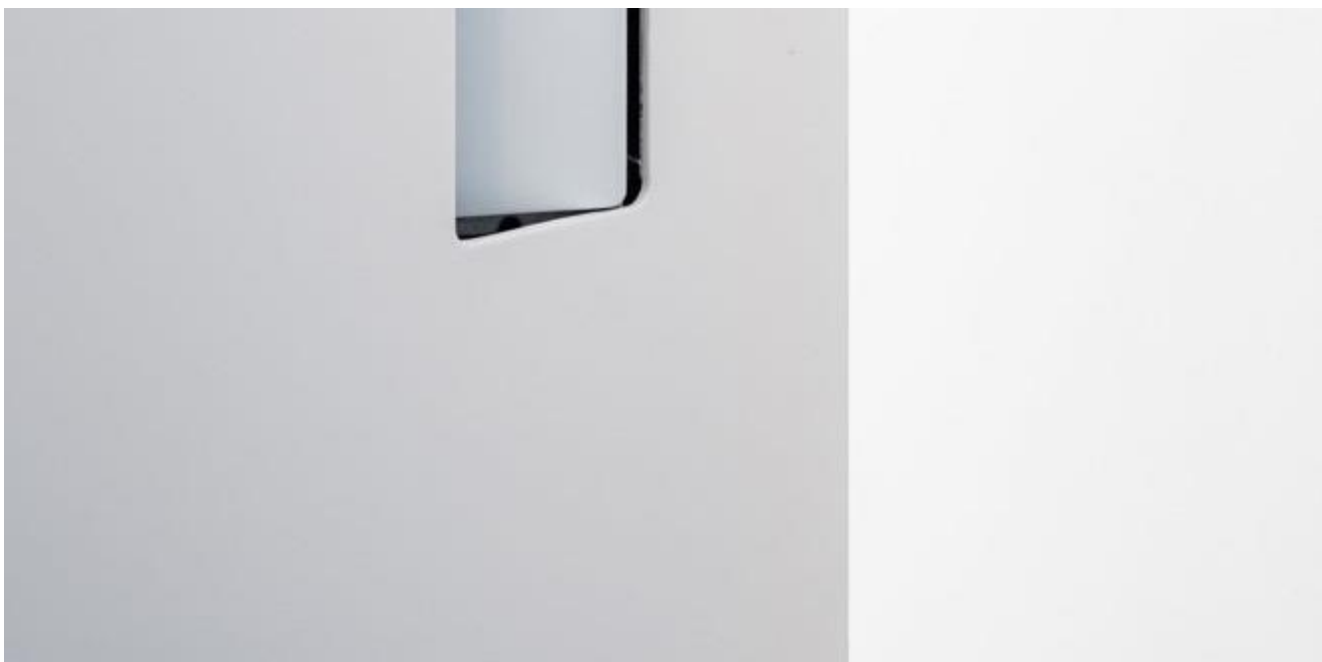

Pour portes **COULISSANTES**– série NS

C'est la poignée dont vous avez besoin pour toutes les portes coulissantes et les portes tournantes. Vous pouvez l'appliquer simple face ou des deux côtés. Le type de produit dépend de l'épaisseur de la porte.



NS 200

Poignée à double face

Épaisseur 38mm – 43 mm

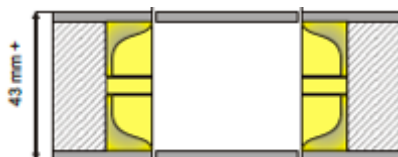

NS 205

Poignée à double face

Épaisseur 43mm – 48 mm

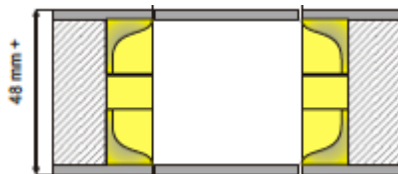

NS 210

Poignée à double face

Épaisseur 48mm – 52 mm

pour les portes d'épaisseur supérieure à 52 mm, vous pouvez utiliser 2 x NS 105 des deux côtés.

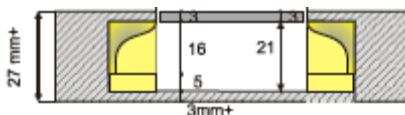

NS 105

Poignée à face unique

Épaisseur 27mm – unlimited

Noha[®]
the invisible handle

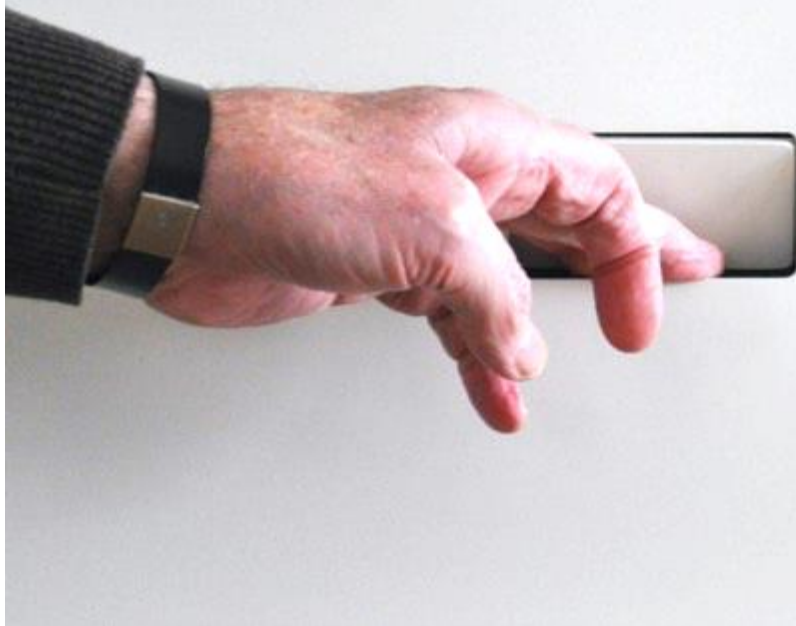
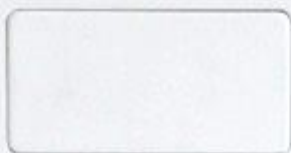

Pour **MOBILIER** – NK 250

Le NK 250 est une poignée avec beaucoup d'espace pour les doigts qui recule dans le panneau et peut être utilisé sur tous les tiroirs, portes coulissantes pour armoires et portes tournantes pour armoires.

Le manche a le même look que le No-Ha pour les portes pivotantes et les portes coulissantes.

NK 250

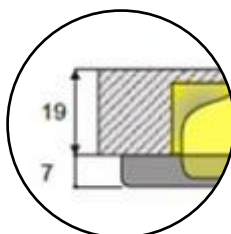



Pour portes de **MEUBLES** – NK 250

C'est la poignée dont vous avez besoin pour toutes les portes coulissantes et les portes pivotantes. Vous pouvez l'appliquer simple face ou des deux côtés. Le type de produit dépend de l'épaisseur de la porte.



NK 250

Poignée à face unique

Épaisseur 19mm – 27 mm

pour les portes d'épaisseur supérieure à 27 mm,
vous pouvez utiliser NS 105

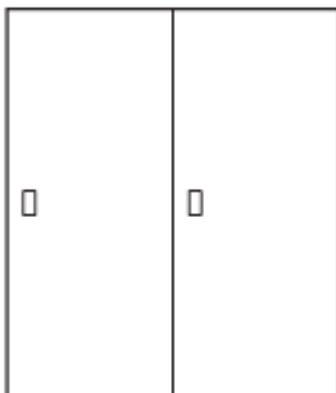
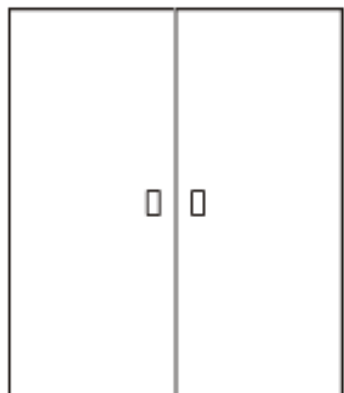
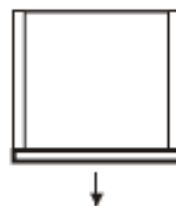
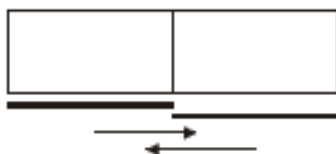
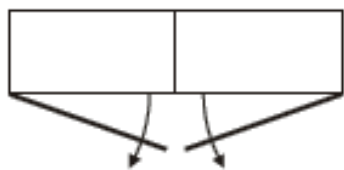

Noha[®]
the invisible handle



Pour une finition **PARFAITE**– ACCESSOIRES

La collection No-ha intègre les poignées dans vos projets. Pour rendre votre projet parfait, nous offrons en option des plaquettes, des boutons de fermeture et même des outils de fraisage pour faciliter le travail d'installation.

BOUTONS



PLAQUES DE COUVERTURE



OUTILS





Pour la **DISCRETION**– boutons de fermeture

Les poignées de porte ont été spécialement conçues pour le NM 937 afin de conserver autant que possible l'aspect minimaliste de la porte. Ils sont en acier inoxydable et sont utilisés pour verrouiller la porte des toilettes d'un côté. D'autres poignées de porte disponibles dans le commerce peuvent également être utilisées, tant que la #6x6 tige carrée est faite d'un métal non ferreux.

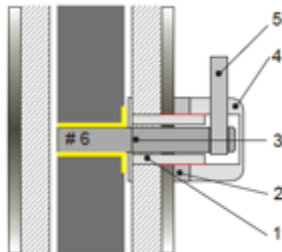

S011 - Locco

Bouton à face unique

S011 = satin chrome

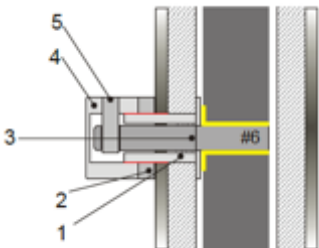

S012 - Cartel

Bouton à face unique

S012 = satin chrome

S012 – PC = polish chrome

S012 – PB = polish brass

S012 – BL = black

S012 – WT = white

En cas d'urgence, la porte peut être déverrouillée de l'extérieur en glissant une carte plastique ou similaire de haut en bas dans la poignée au niveau de la serrure.

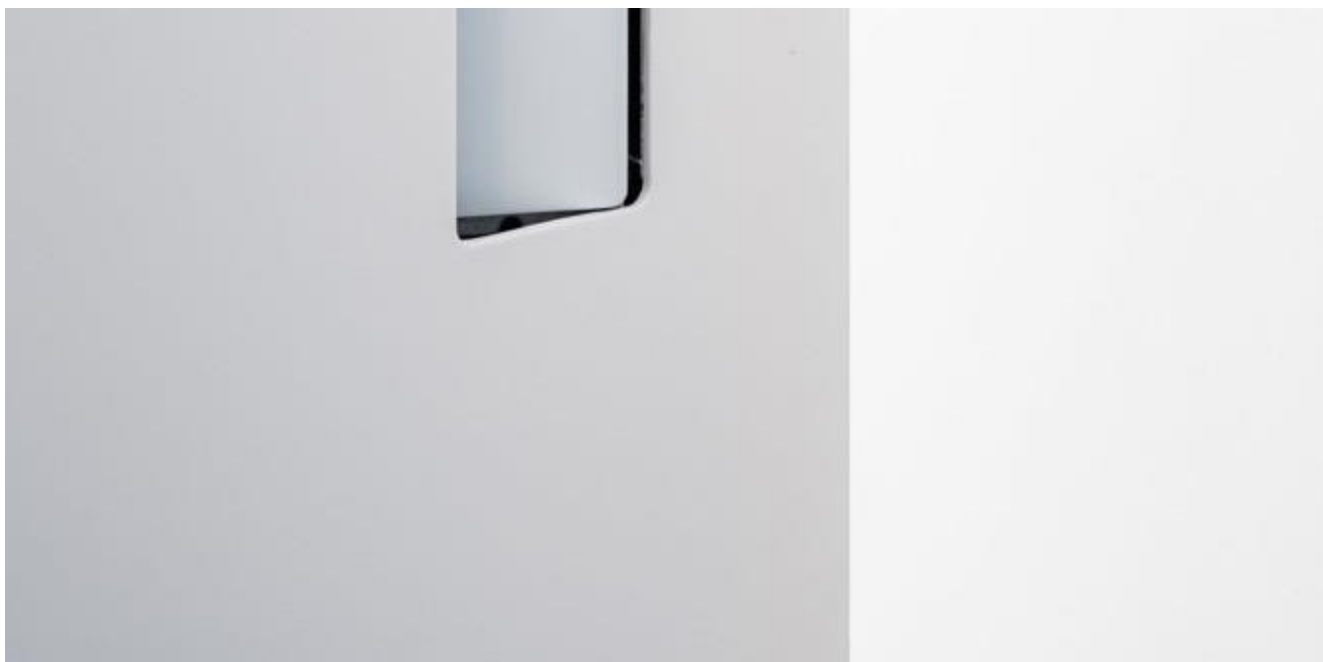

Pour **TOUTES** les poignées – plaquettes de couverture

Pour finir la poignée No-ha à la surface de votre porte, vous pouvez utiliser vos propres plaquettes que vous produisez à partir du même matériau que la porte. Nous avons également une gamme de plaquettes prêtes à l'emploi.

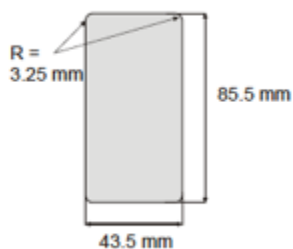
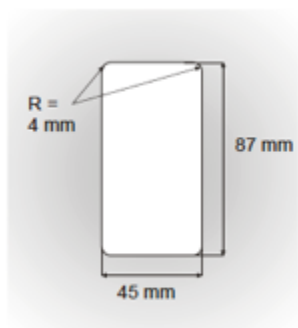

PLAQUETTES DE COUVERTURE

Prêt à coller à la serrure

P01 – MDF prépeint

P02 – INOX acier inoxydable brossé

P03 – Bronze

P04 - Email jaune clair

P05 - Email bleu clair

P06 - Email vert clair

P07 - Email rose clair

P08 - Email marron foncé





pour l'installation **EASY** – outil de fraisage

L'outil de fraisage est utilisé pour faire le fraisage à l'intérieur du panneau de porte. Les 3 modèles disponibles ont le même but, mais différent dans le nombre de copeaux ou de diamètre de hache pour s'adapter à votre machine.

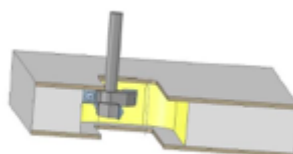

Z44-2 12	Z44-PRO 12	Z44-PRO 10



l'HISTOIRE derrière No-ha

No-ha a ses origines en Belgique en 2005; c'est alors que nous avons fait notre premier prototype et commencé le développement de « la poignée invisible ».

« À cette époque, avec mon père, j'ai développé les solutions de porte les plus attrayantes qui sont même devenues la norme aujourd'hui. Nous avons été les pionniers du développement de cadres de portes cachés et avons même réalisé un Red Dot : le meilleur des meilleurs avec le développement de SecretSlide, une porte coulissante avec rail invisible. Après toutes ces années, No-ha est devenu une collection avec laquelle tout est possible, avec lequel les poignées peuvent disparaître à l'intérieur ou tout simplement fournir un éclat dans votre salon.

De cette façon, No-ha est devenu une entreprise familiale, mais bien plus qu'une entreprise familiale, nous sommes un père et un fils avec la même passion pour l'invention et nous continuerons toujours à le faire. »



SIEGE

Maarschalk Gerardstraat 5
2000 Anvers
Belgique
+32 (0)489 511 741
info@no-ha.com
www.no-ha.com

Noha[®]
the invisible handle

